

## 特 長

- 実装高さ1.4mm、嵌合長さ6.08mmを実現した超小型コネクタです。
- 0.5mmと狭ピッチ仕様となっています。
- 圧接による一括接続を行っているため、接触信頼性の向上やコネクタのコンパクト化を図っています。
- 当社SLシリーズ（0.5mmピッチ極細同軸ケーブル用コネクタ）と比較し、嵌合時の体積が約60%と大幅にコンパクト化を実現しています。
- 極細同軸ケーブル（AWG # 40）接続に対応した製品です。
- 金属シェルの採用により、ノイズ対策や製品強度の確保を行っています。
- グラウンドコンディショニングを整え、優れた伝送が可能です。
- RoHSに対応しています。

## 仕 様

- インシュレータ材質：LCPガラス繊維入り(UL94V-0材)色；黒
- コンタクト材質：銅合金
- コンタクト仕上：ニッケルメッキ下地金メッキ仕上
- シ ェ ル 材 質：銅合金
- シ ェ ル 仕 上：ニッケルメッキ下地錫銅メッキ仕上
- 圧接カバー材質(プラグ側)：LCPガラス繊維入り(UL94V-0材)
- 定 格 電 流：1端子につき0.3A
- 接 触 抵 抗：100mΩ以下
- 耐 電 圧：AC200V, 1分間
- 絶 縁 抵 抗：DC250V, 100MΩ以上
- 使用温度範囲：-40℃～+85℃

※指定なき仕様はコネクタの仕様となります。ケーブル等の仕様につきましては、担当営業までお問い合わせください。

## 用 途

ミニノートパソコン、デジタルカメラ、携帯電話、PDA、プリンター、ポータブルDVDなど、小型液晶を使用している機器。

### ● オーダーコード

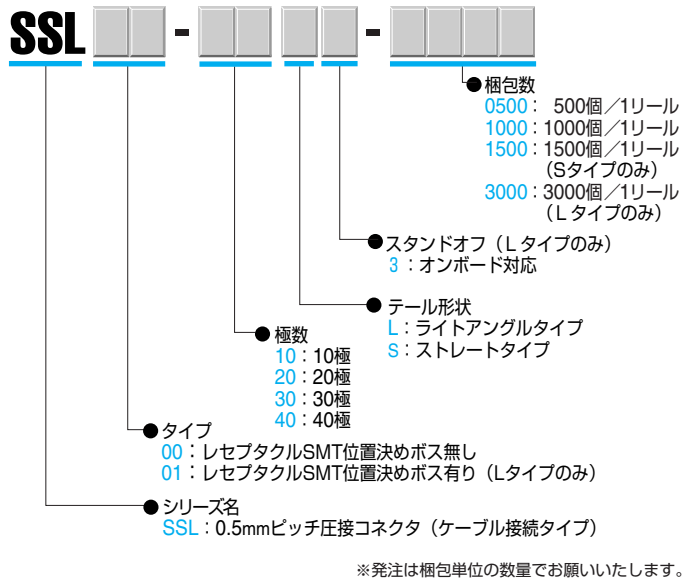

### ● オーダーコード

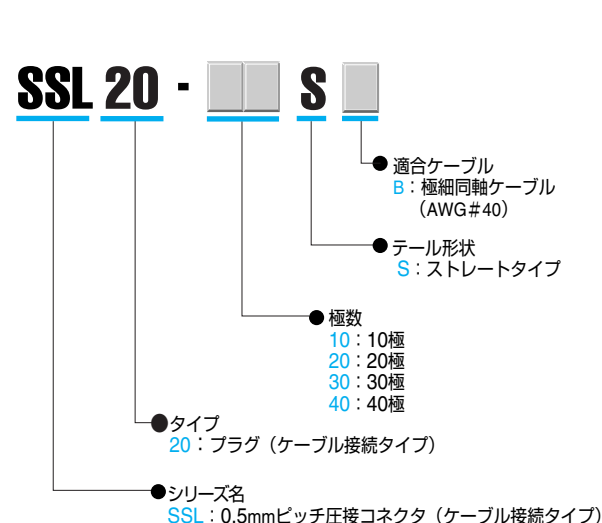

SSL□□-□□L3-□□□□

単位 : mm



X-X' 断面図

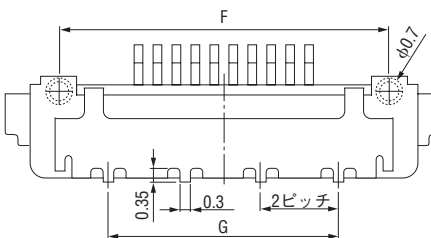
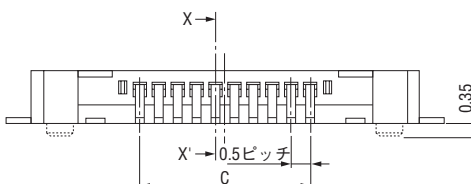
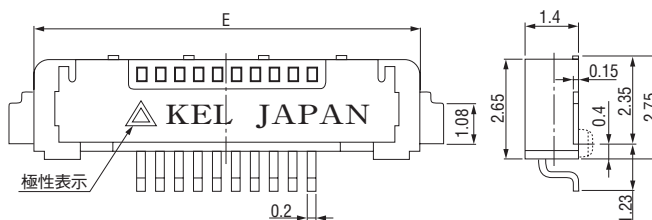
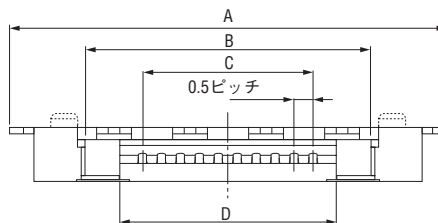
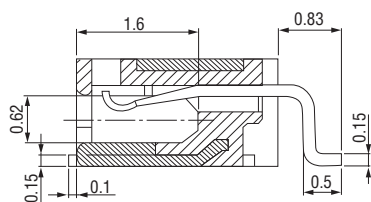

参考基板設計要領 (コネクタ搭載面)

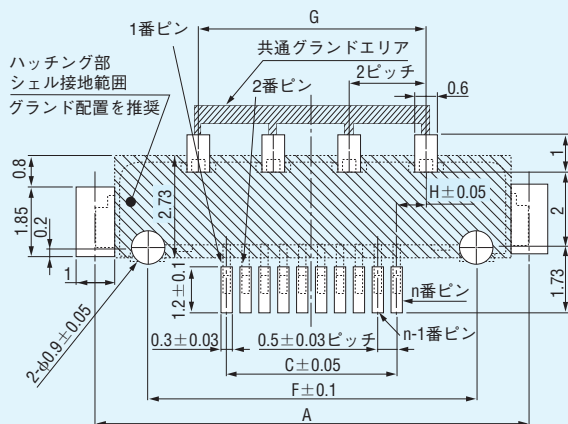

n : コンタクト番号

■グラウンド設置数

極数	グラウンド数
10	4
20	6
30	9
40	11

梱包形態  
エンボス

■品名一覧

品名	梱包単位
SSL0□-□□L3-0500	500
SSL0□-□□L3-1000	1,000
SSL0□-□□L3-3000	3,000

■品名一覧/寸法表 (単位 : mm)

極数	品名	A	B	C	D	E	F	G	H
10	SSL0□-10L3-□□□□	11.4	7.5	4.5	5.7	10.1	8.6	6.0	0.75
20	SSL0□-20L3-□□□□	16.4	12.5	9.5	10.7	15.1	13.6	10.0	0.25
30	SSL0□-30L3-□□□□	21.4	17.5	14.5	15.7	20.1	18.6	16.0	0.75
40	SSL0□-40L3-□□□□	26.4	22.5	19.5	20.7	25.1	23.6	20.0	0.25

**SSL00-□□S-□□□□**

単位 : mm

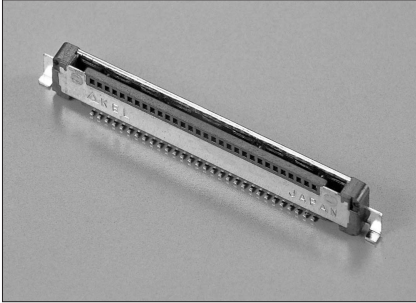
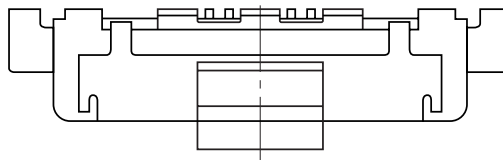
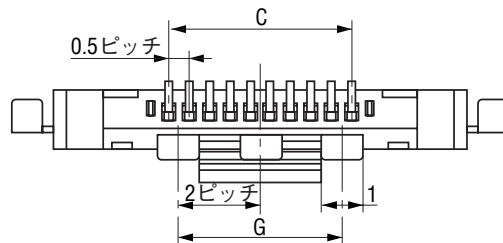
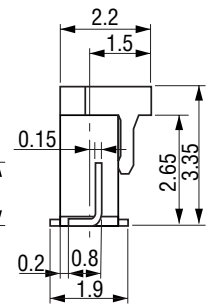
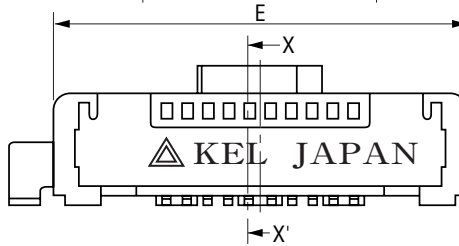
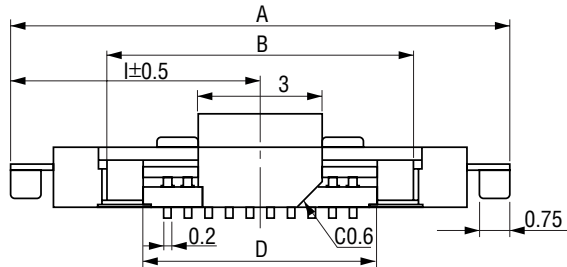
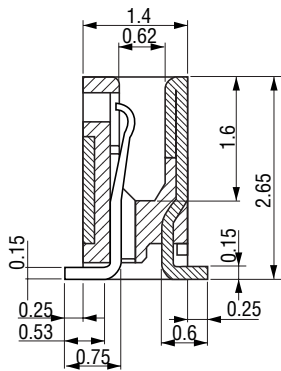
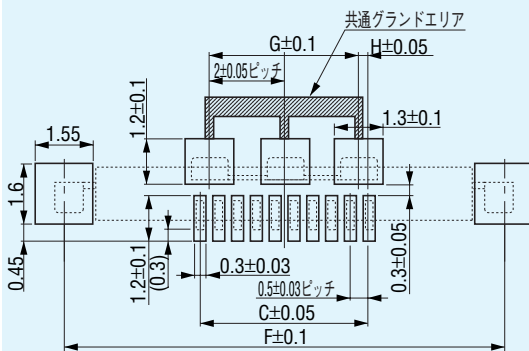
**X-X' 断面図**

**参考基板設計要領 (コネクタ搭載面)**

**■グラウンド設置数**

極数	グラウンド数
10	3
20	5
30	8
40	10

**梱包形態**

エンボス

**■品名一覧**

品名	梱包単位
SSL00-□□S-0500	500
SSL00-□□S-1000	1,000
SSL00-□□S-1500	1,500

**■品名一覧/寸法表 (単位: mm)**

極数	品名	A	B	C	D	E	F	G	H	I
10	SSL00-10S-□□□□	12.2	7.5	4.5	5.7	10.1	11.75	4.0	0.25	6.1
20	SSL00-20S-□□□□	17.2	12.5	9.5	10.7	15.1	16.75	8.0	0.75	8.6
30	SSL00-30S-□□□□	22.2	17.5	14.5	15.7	20.1	21.75	14.0	0.25	11.1
40	SSL00-40S-□□□□	27.2	22.5	19.5	20.7	25.1	26.75	18.0	0.75	13.6

SSL20-□□S□

単位 : mm

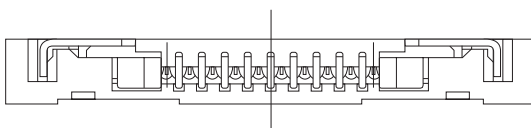
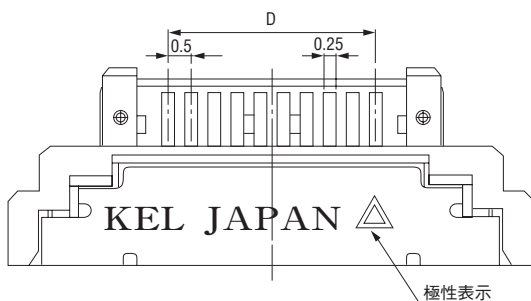
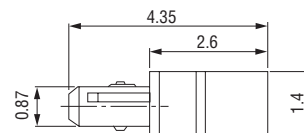
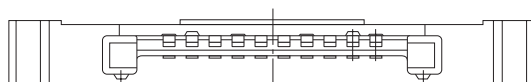
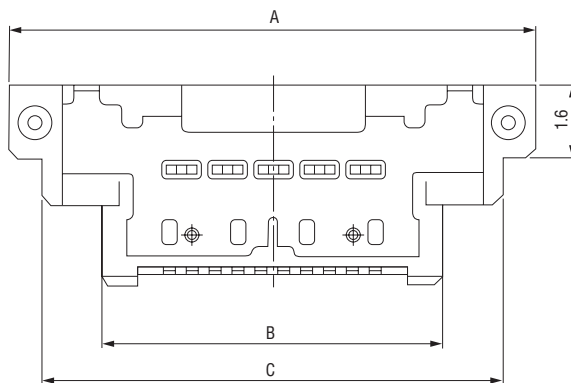

梱包形態  
トレイ

■品名一覧/寸法表 (単位: mm)

極数	品名	A	B	C	D	梱包単位
10	SSL20-10S□	11.5	7.5	10.1	4.5	160
20	SSL20-20S□	16.5	12.5	15.1	9.5	120
30	SSL20-30S□	21.5	17.5	20.1	14.5	100
40	SSL20-40S□	26.5	22.5	25.1	19.5	80

嵌合図

■水平接続

(プラグ:ストレート/レセプタクル:ライトアングル)

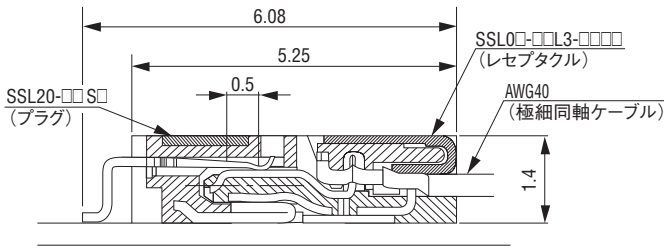

■スタック接続

(プラグ:ストレート/レセプタクル:ストレート)

単位:mm

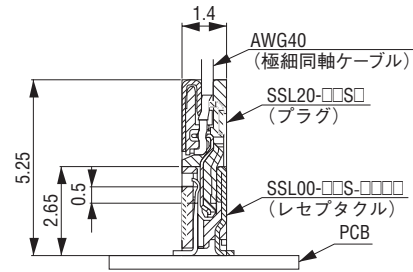

梱包仕様 SSL0□-□□□□-□□□□

●SSL0□-□□L3-□□□□

キャリアテープの形状、寸法

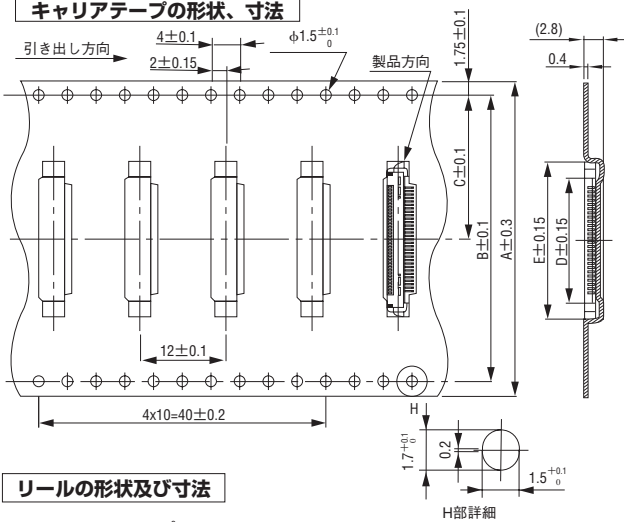

●SSL0□-□□S-□□□□

キャリアテープの形状、寸法

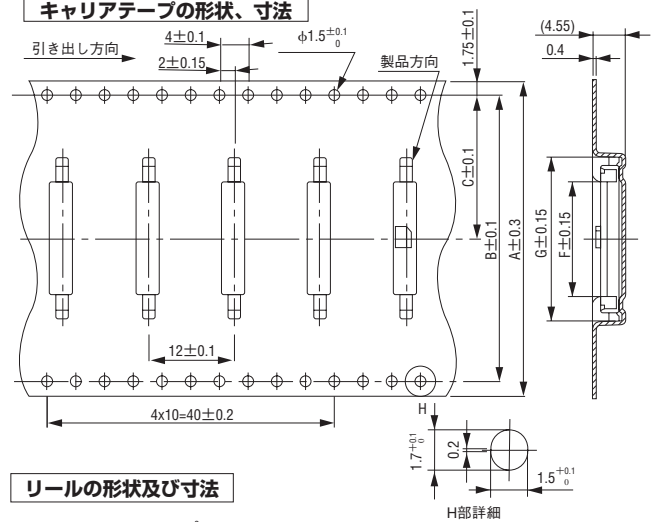

単位:mm

リールの形状及び寸法

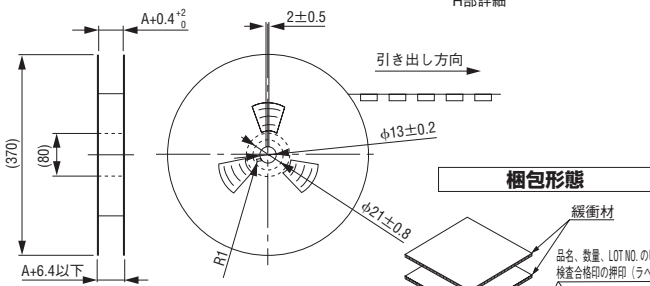

リールの形状及び寸法

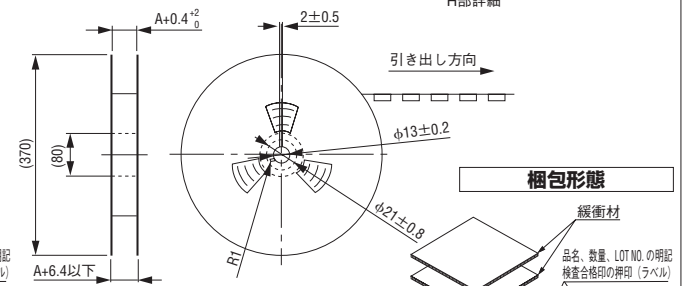

リードテープ長さ

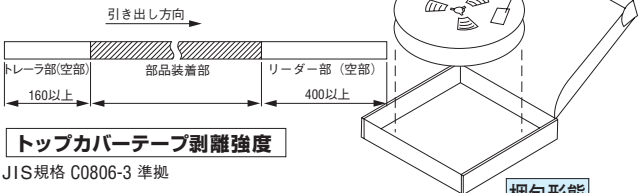

リードテープ長さ

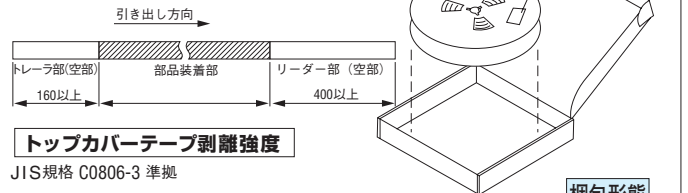

トップカバーテープ剥離強度

JIS規格 C0806-3 準拠

梱包形態  
エンボス

トップカバーテープ剥離強度

JIS規格 C0806-3 準拠

梱包形態  
エンボス

極数	品名	A	B	C	D	E	梱包単位
10	SSL0□-10L3-□□□□	32.0	28.4	14.2	7.3	11.7	C-74頁 参照
20	SSL0□-20L3-□□□□	32.0	28.4	14.2	12.3	16.7	
30	SSL0□-30L3-□□□□	44.0	40.4	20.2	17.3	21.7	
40	SSL0□-40L3-□□□□	44.0	40.4	20.2	22.3	26.7	

極数	品名	A	B	C	F	G	梱包単位
10	SSL0□-10S-□□□□	32.0	28.4	14.2	5.6	12.5	C-74頁 参照
20	SSL0□-20S-□□□□	32.0	28.4	14.2	10.6	17.5	
30	SSL0□-30S-□□□□	44.0	40.4	20.2	15.6	22.5	
40	SSL0□-40S-□□□□	44.0	40.4	20.2	20.6	27.5	

● オーダーコード

SSL 20- [ ] SSB- [ ] -B [ ]

- ホールディングテープ 有無  
無：ホールディングテープ無  
H：ホールディングテープ有
- 結線形態  
B：1対1
- L寸法  
L：5~50cm
- 適合ケーブル  
B：極細同軸AWG40番線対応
- 図面右側 (CN2) コネクタ形状  
S：ストレートタイプ
- 図面左側 (CN1) コネクタ形状  
S：ストレートタイプ
- 極数  
10：10極  
20：20極  
30：30極  
40：40極
- タイプ  
20：プラグ (ケーブル接続タイプ)
- シリーズ名  
SSL：0.5mmピッチ圧接コネクタ

● オーダーコード

SSL 20- [ ] SSB- [ ] -C [ ]

- ホールディングテープ 有無  
無：ホールディングテープ無  
H：ホールディングテープ有
- 結線形態  
C：1対n
- L寸法  
L：5~50cm
- 適合ケーブル  
B：極細同軸AWG40番線対応
- 図面右側 (CN2) コネクタ形状  
S：ストレートタイプ
- 図面左側 (CN1) コネクタ形状  
S：ストレートタイプ
- 極数  
10：10極  
20：20極  
30：30極  
40：40極
- タイプ  
20：プラグ (ケーブル接続タイプ)
- シリーズ名  
SSL：0.5mmピッチ圧接コネクタ

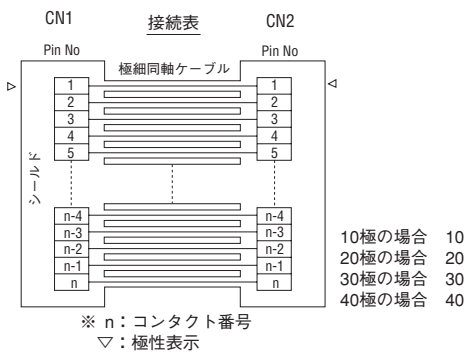
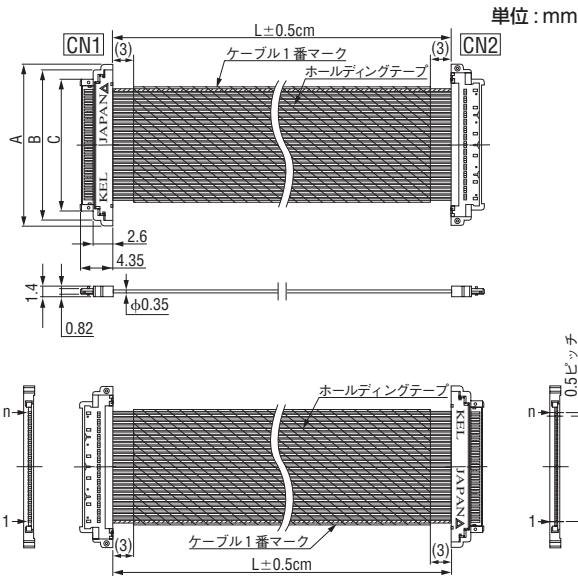

■品名一覧/寸法表 (単位:mm)

極数	品名	A	B	C	D
10	SSL20-10SSB-□□□-B□	11.5	10.1	7.5	4.5
20	SSL20-20SSB-□□□-B□	16.5	15.1	12.5	9.5
30	SSL20-30SSB-□□□-B□	21.5	20.1	17.5	14.5
40	SSL20-40SSB-□□□-B□	26.5	25.1	22.5	19.5

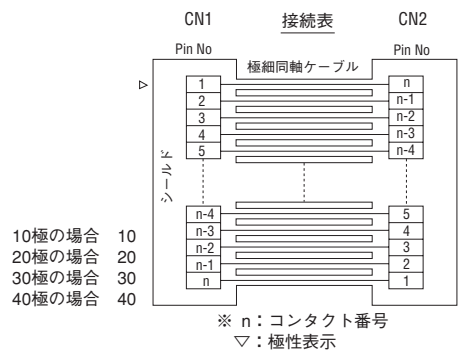
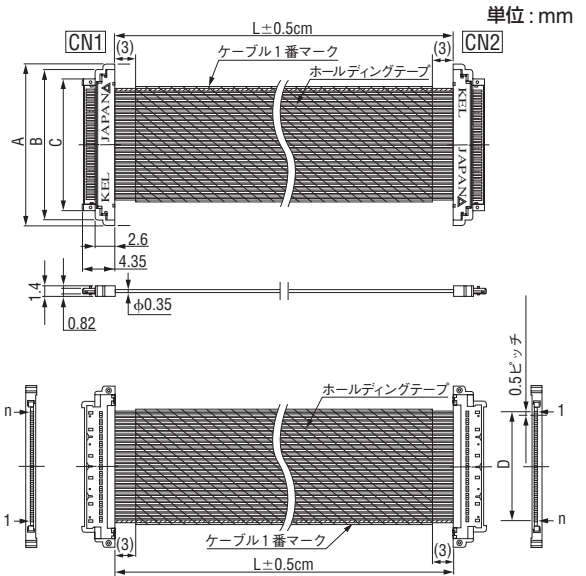

■品名一覧/寸法表 (単位:mm)

極数	品名	A	B	C	D
10	SSL20-10SSB-□□□-C□	11.5	10.1	7.5	4.5
20	SSL20-20SSB-□□□-C□	16.5	15.1	12.5	9.5
30	SSL20-30SSB-□□□-C□	21.5	20.1	17.5	14.5
40	SSL20-40SSB-□□□-C□	26.5	25.1	22.5	19.5

**【参考】半田付条件**

- 半 田 ご て：300℃以下、3秒以内
- リ フ ロ ー：IRリフロー
- 推奨ステンシル厚：0.15mm

リフロー温度プロファイル

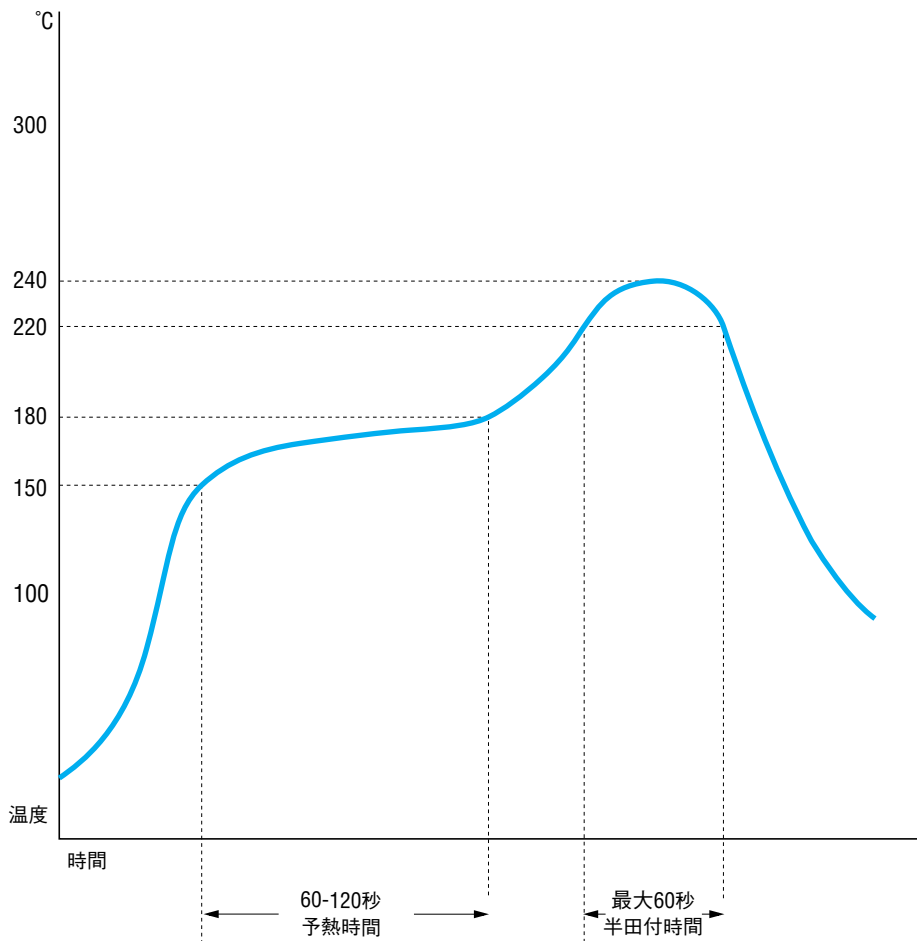

注) フラックスの塗布につきましては、コネクタへの塗布は避け、基板へ直接塗布して下さい。

注) 製品や基板等の条件によって温度プロファイルは変更されます。

リフローの際には、必ず事前に当社担当営業までご確認ください。